

LEXIQUE DU CINÉMA



ACCÉLÉRÉ : Effet obtenu en projetant à vitesse normale (24 images/seconde) des images prises à vitesses inférieures. (Contraire : *Ralenti*)

ACCESSOIRISTE : Technicien chargé des accessoires du décor.

AMBIANCE : (son) Bruits produits par les éléments naturels (le vent...), la présence des comédiens (les vêtements...). etc.

ANAMORPHOSE : Principe de compression horizontale d'une image, utilisé dans le *CinémaScope*. (Contr. désanamorphose)

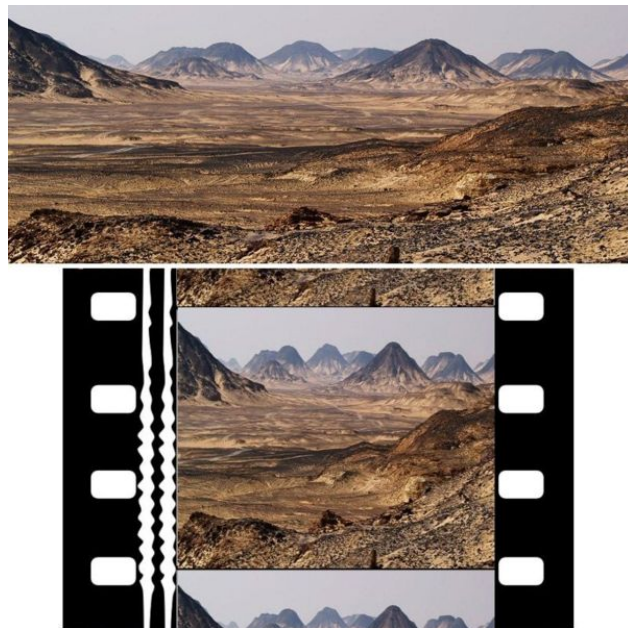

ANGLE (de prise de vue) : Détermine le champ enregistré par la caméra (il varie en fonction de la *focale* de l'objectif utilisé).

ANIMATION : Principe de tournage image par image.

ASA : Indice américain de rapidité des *émulsions*. Une pellicule de 400 ASA est 4 fois plus sensible à la lumière qu'une 100 ASA (Cf. *ISO*)

AUDITORIUM : Studio d'enregistrement des voix, des bruits ou du *mixage*.

AUTEUR : Personne ayant acquis des droits de propriété incorporelle par sa participation à la création d'une œuvre (Scénariste, Dialoguiste, Réalisateur et Musicien).

BANC-TITRE : Dispositif pour la prise de vue de documents ou de dessins d'*animation*.

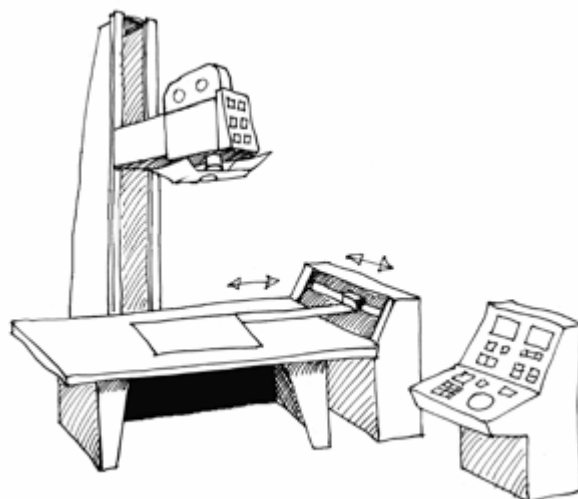

BOBINE : Unité standard de 300 mètres de pellicule en 35 mm, soit 10 minutes.



BOUCLE : Dans un projecteur, jeu laissé au film pour permettre son passage discontinu devant la "fenêtre image" et son passage continu devant la "tête de lecture" du son.

BOUT À BOUT : Premier *montage* lâche (Synonyme : Ours).

BRUITAGE : Opération consistant, en *auditorium*, à créer et à enregistrer des bruits, en synchronisme avec des images préalablement tournées.

CACHE : Découpe opaque permettant de “réserver” une partie de l’image pour y insérer une autre (Cache/Contre-cache).

CADRE : Limite du *champ* visuel enregistré sur la pellicule.

CADREUR : Technicien responsable du *cadre* et des mouvements d’appareil.



CAMERAMAN : Voir *Cadreur*.

Voir aussi :

http://www.study.com/formations_metiers/medias/Cameraman.htm

CARTON : Voir *Intertitre*.

CASTING : Recherche des comédiens en fonction des rôles à distribuer.

CHAMP : Partie de l'espace visuel enregistré sur la pellicule.

CHAMP-CONTRECHAMP : Opération de montage consistant à juxtaposer un *plan* montrant le *champ* (ce qui est vu) avec un autre montrant le *contrechamp* (celui qui voit). Par exemple, deux personnages se regardant mutuellement.

CHEF-OPÉRATEUR DU SON : Technicien responsable de l'enregistrement du son. Synonyme : Ingénieur du son (plus employé dans les *auditoriums*).

CINÉMASCOPE : Procédé permettant de compresser horizontalement l'image à la prise de vue (*anamorphose* à l'aide d'un objectif additionnel appelé *hypergonar*), et de la décompresser à la projection pour obtenir une image très large (1 x 2,35).



CLAP (ou Claquette) : Deux plaquettes de bois reliées par une charnière et portant l'indication du n° du *plan*. En le faisant claquer devant la caméra, on crée un repère visuel et sonore pour synchroniser le son et l'image.



CODE : En sémiologie, *signe* ou ensemble de signes constitué en système et susceptible de caractériser le langage cinématographique, d'une école, d'un film... on parlera de codes cinématographiques généraux ou particuliers (à un genre, par exemple), de sous-codes spécifiques (au cinéma) ou non-spécifiques...

COMPLÉMENTAIRES : Couleurs dont le mélange additif donne du blanc (Rouge et *Cyan*, Vert et *Magenta*, Jaune et Bleu).

CONTRASTE : Rapport entre les parties les plus claires et les plus sombres d'une image (Mesure de ce rapport le "Gamma".)

CONTRECHAMP : Espace visuel opposé au *champ*. Il découvre le point de vue d'où était vu le champ.

CONTRE-PLONGÉE : Prise de vue effectuée du bas vers le haut.



CONTRETYPE : Duplicata d'un film.

COPIE DE TRAVAIL : Copie positive servant au travail de montage.

COPIE STANDARD (OU COPIE D'EXPLOITATION) : Film positif servant à la projection dans les salles commerciales.

COULEURS : Les pellicules couleurs sont sensibles aux trois couleurs primaires le Rouge, le Vert et le Bleu (en négatif: *Cyan*, *Magenta*, *Jaune*).

CROIX DE MALTE : Pièce mécanique servant à créer le mouvement de rotation intermittent de l'avancée du film dans le projecteur.

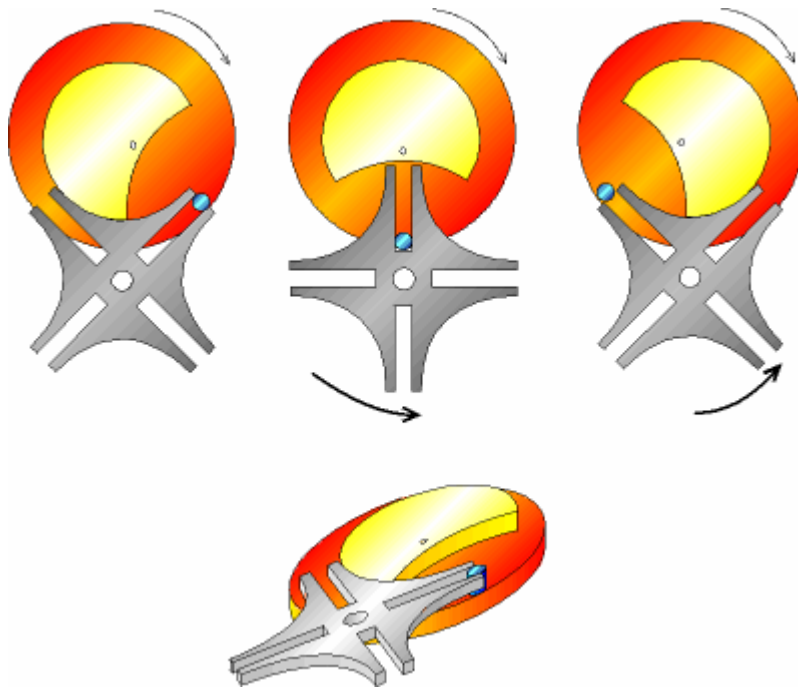

CUT (Montage) : Juxtaposition de deux plans, sans artifice intermédiaire.

CYAN : Couleur bleu-vert, *complémentaire* du rouge.

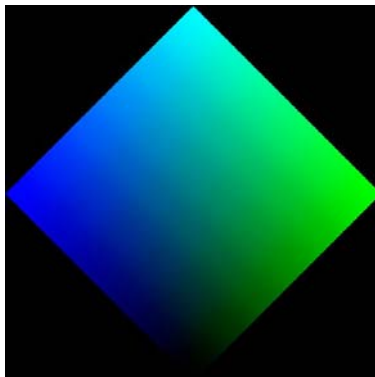

DÉCOR NATUREL : Utilisation de bâtiments “réels” (parfois aménagés), en opposition au “décor” artificiel, construit en studio.

DÉCOUPAGE (technique) : Description des plans à tourner (avec leurs indications techniques : position de caméra, *cadre*. etc.).

DÉCOUVERTE : Feuille de décor représentant ce que l'on peut voir à travers une fenêtre ou toute ouverture.

DÉROULANT : Trucage consistant à faire défiler un texte (de générique, par ex.).

DIAPHRAGME : Orifice réglable, situé à l'intérieur de l'objectif. et laissant passer plus ou moins de lumière. Chaque cran (ou “diaph”) augmente ou diminue du double la quantité de lumière (f 8 à 100 ASA = f 11 à 200 ASA). NB : une grande ouverture de diaphragme réduit la *profondeur de champ*.

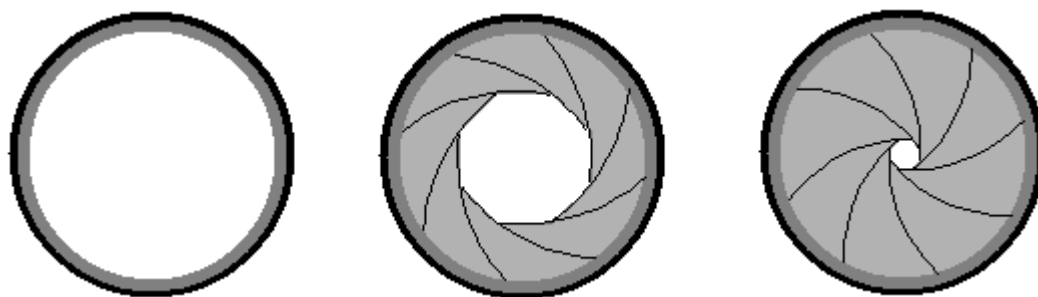

DIRECTEUR DE LA PHOTOGRAPHIE : Technicien responsable du rendu de l'image (éclairage, cadrage, mouvements d'appareils, etc.).
Synonyme : Chef-opérateur.

DIRECTEUR DE PRODUCTION : Responsable de l'administration du tournage.

DISTRIBUTEUR : Société assurant la commercialisation d'un film auprès des exploitants.

DOLBY (Stéréo) : Procédé de son stéréophonique à partir d'une piste optique.

DOLLY : Type de chariot de *travelling*.



DOMINANTE : Couleur prédominant anormalement sur les autres.

DOUBLAGE : Opération consistant à substituer à la bande "paroles" originale une bande en langue française réalisée en *postsynchronisation*.

DOUBLE-BANDE (Copie) : État d'une copie où l'image et le son sont séparés sur deux bandes différentes.

EFFETS SPECIAUX : Terme générique recouvrant les manipulations techniques apportées à l'image ou au son (*Fondus, Surimpressions, Trucages, etc.*).

ÉMULSION : Face mate d'une pellicule, sensible à la lumière (Cf. *Support*).

ÉTALONNAGE : Opération consistant en laboratoire à rectifier et harmoniser la luminosité et l'équilibre des couleurs sur les *copies* positives.

EXPLOITANT : Société ou personne gérant les salles commerciales de cinéma.

FINAL CUT : Finalisation du montage qui, à l'époque des grands studios américains, était refusée aux réalisateurs.

FLAM (Film) : Pellicule à *support* nitrate, hautement inflammable et interdit à partir de 1955. Remplacé par le film dit "sécurité", en triacétate de cellulose.

FLASH-BACK : Principe de récit consistant à faire un "retour en arrière" sur une action s'étant déroulée antérieurement.

FLASH-FORWARD : Principe de récit consistant à faire un bond dans le futur.

FOCALE (Distance) : Distance entre le foyer optique de l'objectif et le plan du film. Elle détermine la largeur de l'angle de prise de vue (Courte focale, inférieure à 50 mm = angle large. Longue focale, supérieure à 50 mm = angle étroit).

*Un même objet photographié à travers diverses focales depuis un même point
(le photographe ne se déplace pas)*



28 mm



50 mm



70 mm

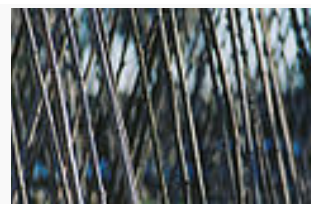

210 mm

FOCALE VARIABLE : Objectif possédant la faculté de faire varier sa distance focale (= *Zoom*) et de passer, en cours de prise de vue, d'un *grand-angle* à un *téléobjectif* ou vice-versa.

FONDU : Action d'obscurcir progressivement l'image ("de fermeture") ou de la faire progressivement apparaître ("à l'ouverture").

FONDU-ENCHAÎNÉ :

Surimpression d'une fermeture et d'une ouverture en *fond*, ayant pour effet de faire disparaître une image pendant que la suivante apparaît.



FORMAT (Pellicule) Largeur du film (Standard : 35 mm ; Substandard : 16 mm ; Amateur 8 et 9,5 mm).

FORMAT D'IMAGE : Rapport entre la hauteur et la largeur de l'image (*muet* : 1/1,33. *Sonore* : 1/1,37. *Panoramique* : 1/1,66. *Large* : 1/1,85. *CinémaScope* : 1/2,35).

GÉNÉRIQUE : Placé au début et/ou à la fin d'un film, il sert à indiquer le titre, les acteurs, les techniciens et les fournisseurs.



GONFLAGE : Opération de laboratoire consistant à agrandir l'image (la faire passer d'une pellicule 16 mm à une pellicule 35 mm, par exemple).

GRAND-ANGULAIRE : Objectif de courte focale donnant un angle large, une grande *profondeur de champ*, un éloignement des objets, une exagération des perspectives et de la vitesse apparente des déplacements.

GRUE : Appareil permettant des mouvements complexes de caméra, particulièrement, en hauteur.

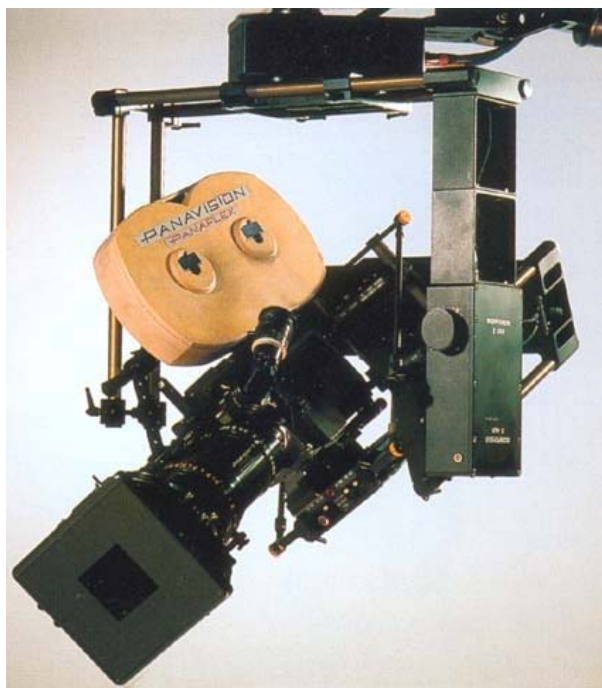

HORS-CHAMP : Partie exclue par le champ de la caméra (= *Off*).

HORS-CHAMP INTERNE : Partie cachée par un décor dans le *champ* de la caméra.

HYPERGONAR : Objectif secondaire qui, placé devant l'objectif de la caméra ou du projecteur, permet d'anamorphoser ou de désanamorphoser l'image.

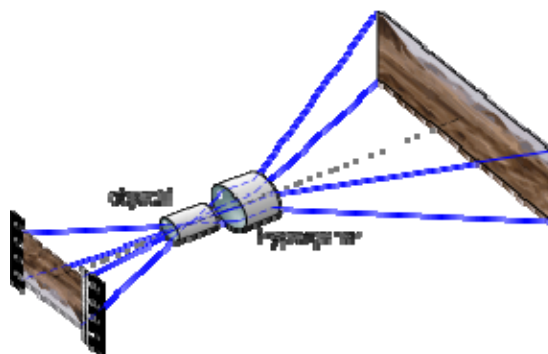

IMAGE DE SYNTHÈSE : Image numérique réalisée à partir d'un ordinateur.

IN : Ce qui est visible dans le champ. Son "in" : son produit par un objet ou un personnage visible dans le champ.

INSERT : Plan bref destiné à apporter une information nécessaire à la compréhension de l'action.

INTER-IMAGE : Bande noire séparant chaque photogramme (plus ou moins large selon la hauteur de l'image - Cf. *Format d'image*).

INTERNÉGATIF : Duplicata du *négatif* (souvent à partir d'un *interpositif*) destiné à tirer les copies *standard* et éviter l'usure du négatif.

INTERPOSITIF : Film intermédiaire entre le *négatif* et l'*internégatif*.

INTERTITRE : Texte de dialogue ou d'explication inséré entre les images.

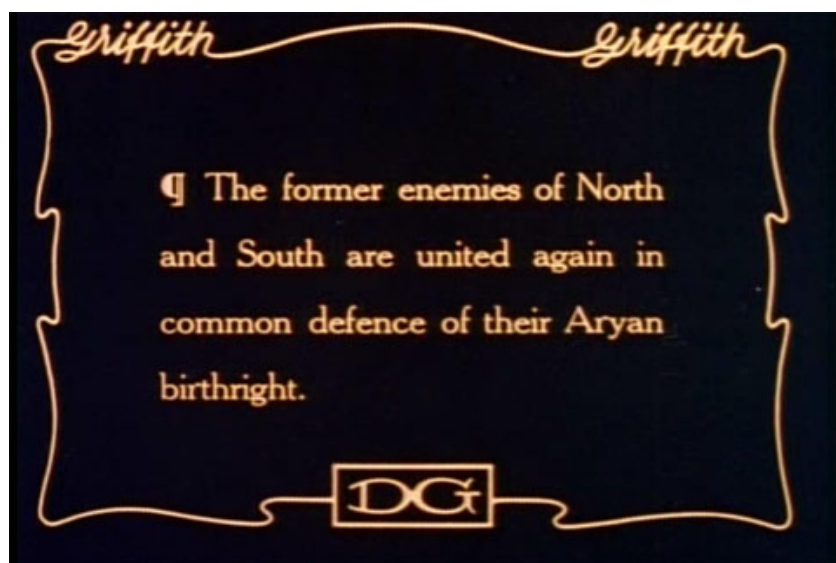

INVERSIBLE (Pellicule) : Pellicule ayant la particularité d'être développée directement en positif (procédé amateur mais d'excellente qualité).

IRIS : Trucage consistant à obscurcir ("fermeture") ou faire apparaître ("ouverture") l'image, de façon progressive, à l'intérieur d'un cercle qui se resserre ou s'agrandit.

Sur les trucages au cinéma, voir aussi :

<http://cyberechos.creteil.iufm.fr/cyber18/Lire/index.htm>

et

http://cinemanageria.ifrance.com/cine_technique/montage.htm

ISO : Indice international de rapidité des *émulsions* (voir ASA).

LAVANDE : *Contretype* d'un film noir et blanc.

LOUMA : Dispositif télescopique au bout duquel est fixée la caméra pour opérer des mouvements complexes (visée par image vidéo).



MACHINERIE : Ensemble des matériels servant aux mouvements de caméra. Ils sont mis en oeuvre par des “machinistes”.

MAGENTA : Couleur bleu-rouge, complémentaire du vert.

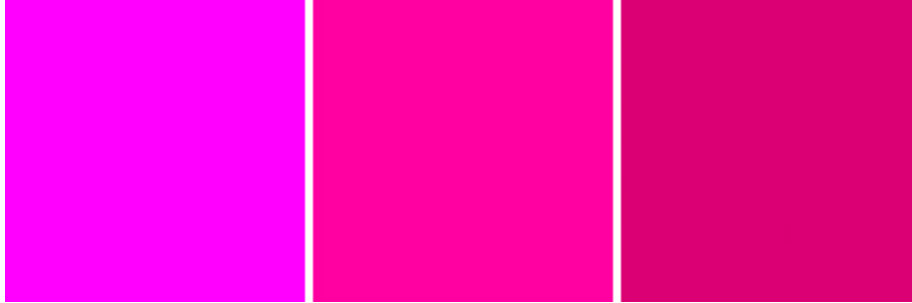

MAGNÉTOSCOPE : Appareil permettant l’enregistrement et la restitution d’une image vidéo.

MARRON : *Contretype* d’un film noir et blanc.

MASTER : Bande “matrice” d’un film vidéo.

MÉTRAGE : Longueur d’un film. (Inférieur à 60’, soit 1 600 m en 35 mm = Court métrage. Supérieur à 60’ = Long métrage).

MIXAGE : Mélange et équilibrage, en *auditorium*, des différentes bandes son (paroles, musiques, bruits).

MONTAGE : Operation consistant à assembler les plans *bout à bout*, et à en affiner les raccords. Elle est dirigée par un chef-monteur.

MONTAGE PARALLÈLE : Type de montage faisant alterner des actions différentes mais simultanées.

MUET : Film ne possédant pas de bande sonore (jusqu'en 1929 environ).

NÉGATIF : Film impressionné dans la caméra, Les lumières et les couleurs y apparaissent inversées (les blancs sont noirs, etc.).

NUIT AMÉRICAINE : Procédé consistant, à l'aide de filtres, à tourner une scène de nuit en plein jour.

Voir aussi en vidéo :

<http://www.linternaute.com/video/magazine/tournage-film/tutoriel-pratique/effets-trucage-video/une-nuit-americaine.shtml>

NUMÉRIQUE : Procédé d'enregistrement du son ou de l'image vidéo à l'aide du système binaire utilisé dans les ordinateurs. (Contraire : Analogique)

OBJECTIF : Ensemble des lentilles optiques qui permet de former une image sur la pellicule, ou sur l'écran de projection. Il comporte en outre un *diaphragme*.

OBTURATEUR : Disque ajouré qui, en tournant dans une caméra ou un projecteur, permet d'occulter la lumière pendant l'avancée du film, entre deux images.

OFF : Ce qui est situé hors du champ. Son "off" : son produit par un personnage ou un objet non visible dans le champ.

ORTHOCHROMATIQUE (Pellicule) : Type d'émulsion utilisé aux débuts du cinéma. Elle était sensible au violet, au bleu et au vert, mais fort peu au rouge. (Cf. *Panchromatique*)

PANCHROMATIQUE (Pellicule) : Type d'émulsion sensible à l'ensemble des couleurs (Cf. *Orthochromatique*), généralisé à la fin des années 20.

PANORAMIQUE : Mouvement de rotation de la caméra sur elle-même.

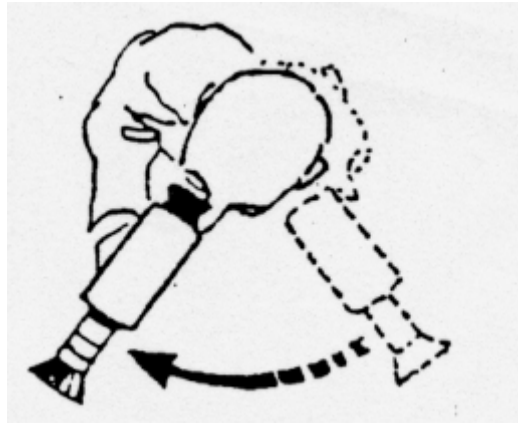

PANOTER : Effectuer un *panoramique*.

PARTIE : Plus grand segment de la construction d'un film.

PHOTOGRAMME : Image isolée d'un film.



PILOTE : Film (ou téléfilm) servant de banc d'essai à une série.

PISTE SONORE : Placée sur le bord de la pellicule, elle supporte une bande photographique ("optique") ou magnétique ("magnétique") servant à la lecture du son.

PIXEL : Plus petite partie homogène constitutive de l'image (7 500 000 pour un *photogramme* en 35 mm, 1 600 000 en 16 mm, 650 000 en TV).

PLAN : Morceau de film enregistré au cours d'une même prise. Unité élémentaire d'un film monté.

PLAN (échelle de ...) : Façon de cadrer un personnage (Plan moyen, Plan américain – à mi-cuisse –, Plan rapproché, Gros plan : ou bien : Plan-pied, Plan-cuisse, Plan-taille, Plan-poitrine, etc.) ou un décor (Plan général, Plan grand ensemble, Plan d'ensemble, Plan demi-ensemble).

PLAN DE TRAVAIL : Planning donnant l'ordre dans lequel sont tournées les plans.

PLAN-SÉQUENCE : Prise en continu d'une scène qui aurait pu être tournée en plusieurs plans.

PLONGÉE : Prise de vue effectuée du haut vers le bas. (Contraire : *Contre-plongée*)



POINT (Faire le ...) : Régler l'objectif de telle sorte que l'image soit nette.

POSITIF : Film tiré à partir d'un *négatif*. Les lumières et les couleurs y apparaissent telles qu'on les verra sur l'écran.

POST-PRODUCTION : Ensemble des opérations postérieures au tournage (*montage, bruitage, mixage, etc.*).

POSTSYNCHRONISATION : Opération consistant à enregistrer en *auditorium* les dialogues, en synchronisme avec des images préalablement tournées.

PRIMAIRES : Couleurs de chaque pixel, rouge, vert ou bleu, servant à reconstituer l'ensemble du spectre.

PRODUCTEUR : Société assurant la fabrication d'un film.

PROFONDEUR DE CHAMP : Zone de netteté dans l'axe de la prise de vue.

RACCORD : Façon de juxtaposer deux plans au montage.

Voir aussi : http://www.linternaute.com/video/magazine/montage-video/tutoriel-pratique/conseils_raccords/1-raccord-dans-l-axe.shtml

RALENTI : Effet obtenu en projetant à vitesse normale (24 images/sec.) des images filmées à des vitesses supérieures.

RÉALISATEUR : Responsable technique et artistique de la production d'un film.

RÉEL : C'est, au cinéma, ce que l'on ne "reconnait" qu'à travers le *réfèrent*, lui-même produit par les *signes* du texte filmique.

RÉFÉRENT : Produit par le *signe*, il ne doit pas se confondre avec le "réel filmé".

REFLEX (Visée) : Sur une caméra, système de visée à travers l'objectif permettant de voir exactement ce qui sera impressionné sur la pellicule.

RÉGISSEUR : Personne chargée de l'intendance sur un tournage.

RETAKES : Nouvelles prises effectuées après le tournage proprement dit, souvent durant le *montage*.

RUSHES : Premier tirage positif des *plans* tels qu'ils ont été tournés.

SATURATION : Caractéristique d'une couleur comportant une grande quantité de couleur pure. (Contraire : insaturé)

SCÈNE : Dans la construction d'un film, sous-ensemble de plans ayant trait à un même lieu ou une même unité d'action.

SCRIPT : Scénario servant de tableau de bord sur le tournage.

SCRIPTTE : Personne assurant les rapports son et image, et vérifiant la cohérence des plans entre eux. (= Script-girl ou Directrice de la continuité)

SIGNE (Sémiologie) Unité constituée du *signifiant* et du *signifié*.

SIGNIFIANT : Manifestation matérielle du signe.

SIGNIFIÉ : Contenu, sens du signe.

SOUS-EXPOSITION : Aspect d'une pellicule ayant reçu une quantité insuffisante de lumière (= trop sombre, en positif). (Contraire : *Surexposition*)

SOUS-TITRAGE : Texte transparent figurant dans le bas de l'image (par destruction chimique ou laser de l'*émulsion*, ou par titrage surimpressionnée d'une "bande noire" comportant le texte).

SOUSTRACTIF : Procédé moderne de restitution des couleurs. Chacune des trois couches de la pellicule "soustrayant" l'une des trois couleurs complémentaires.

STAEDICAM : Dispositif destiné à améliorer la qualité des prises de vue effectuées "caméra à la main". C'est un harnais sur lequel la caméra est fixée à l'aide d'un amortisseur télescopique : la visée s'effectuant sur un petit moniteur vidéo.



SUPER 16 : Procédé consistant à impressionner une pellicule de 16 mm dans sa pleine largeur. Utilisé en double bande pour la TV, il est gonflé en 35 mm pour le cinéma.

SUPPORT : Face brillante d'une pellicule sur laquelle est couchée l'émulsion.

SUREXPOSITION : Aspect d'une pellicule ayant reçu une trop grande quantité de lumière (= trop clair, en positif).

SURIMPRESSIION : Trucage consistant à superposer deux prises de vue.

SYNOPSIS : Résumé d'un scénario.

TABLE (de montage) : Appareil permettant de visionner une bande image et plusieurs bandes son, et destiné à réaliser le *montage* d'un film.

TECHNICOLOR : Vieux procédé couleurs (1935) consistant à impressionner simultanément trois films noir et blanc recueillant chacun l'une des trois couleurs primaires. Aujourd'hui, nom de marque.

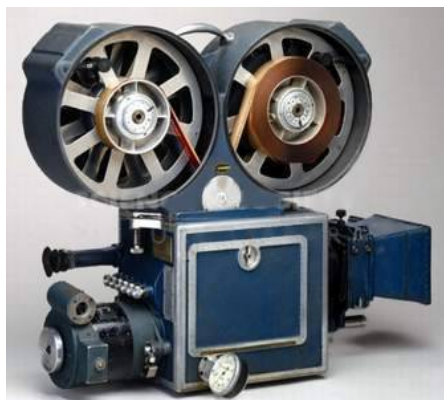

TÉLÉCINÉMA : Report d'un film sur une bande vidéo.

TÉLÉOBJECTIF : Objectif de longue *focale* donnant un angle étroit, une faible profondeur de champ, rapprochant les objets, aplatissant les perspectives et réduisant l'impression de vitesse des personnages se déplaçant dans l'axe de la prise de vue.

TIRAGE : En laboratoire, opération consistant à établir une copie d'un film.

Concernant le développement du film et le tirage, voir :

<http://www.cameravideo.net/forum/faq-films-argentiques/359-developpement-film-tirage.html>

TRANSPARENCE : Trucage consistant à filmer en studio des comédiens devant des images projetées par "transparence" sur un verre dépoli.

TRAVELLING : Déplacement de la caméra (avant, arrière, latéral, etc.)

TRAVELLING OPTIQUE : Procédé consistant à simuler un *travelling* avant ou arrière en utilisant un objectif à *focale* variable (ou *zoom*). Il présente l'inconvénient de modifier les caractéristiques du système de représentation (voir Téléobjectif ou Grand-angulaire).

TRAVELLING PANOTÉ : Travelling accompagné d'un mouvement *panoramique*.

TRICHROMIE : Principe de l'utilisation de trois couleurs primaires pour reconstituer le spectre des couleurs.

TROIS D : Procédé de cinéma en relief.

TRUCA : Tireuse optique permettant des effets spéciaux.

TRUCAGE : Procédé technique permettant la manipulation des images.

VF (Version française) : Copie utilisant des paroles en langue française.

VI (Version internationale) : Copie ne comportant pas les paroles et destinée au *doublage*.

VO (Version originale) : Copie préservant la langue utilisée lors du tournage.

VOLET : Trucage consistant à remplacer une image par une autre, de part et d'autre d'une ligne, et au fur et à mesure que cette ligne se déplace.

VOST : Version en langue originale et sous-titrée en une autre langue.

ZOOM : Objectif à *focale* variable.



Ce lexique, inclus dans le dossier 129 consacré au film de Louis Malle, *Au revoir les enfants*, a été rédigé par **Jacques Petat**, producteur.

Les illustrations ont été ajoutées par mes soins afin d'éclairer quelques définitions pouvant apparaître quelque peu abstraites pour des élèves de collège.

Je précise qu'il existe d'autres lexiques sur internet, notamment celui-ci, simple et comportant des illustrations facilitant la compréhension de certaines notions :

<http://www.inst-jeanvigo.asso.fr/lexique/lexique.html>

Enfin, et surtout, signalons que le Ciné-club de Caen a créé un glossaire constitué de fiches thématiques très complètes. Le Ciné-club de Caen propose également la filmographie complète des 300 plus grands réalisateurs du cinéma et les analyses détaillées de près de 1 000 films. Incontournable.

<http://www.cineclubdecaen.com/index.html>

F. M.